

drop^{ea} [XS]

ULTRASONIC AROMA DIFFUSER. INSTRUCTION MANUAL
DIFUSOR DE AROMA POR ULTRASONIDOS. MANUAL DE INSTRUCCIONES
DIFUSOR DE AROMA POR ULTRASSOM. MANUAL DE INSTRUÇÕES
DIFFUSORE DI AROMI AD ULTRASUONI. MANUALE DI ISTRUZIONI
DIFFUSEUR D'ARÔMES PAR ULTRASONS. MANUEL D'INSTRUCTIONS
AROMA ULTRASCHALLZERSTRÄUBER. BEDIENUNGSANLEITUNG
GEURVERSPREIDER DOOR ULTRASOON GELUID. HANDLEIDING

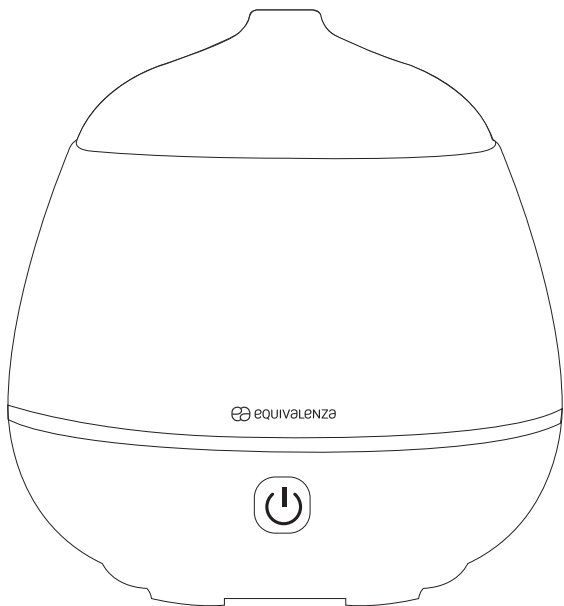

Mod. NA-355



INDEX

EN	INSTRUCTION MANUAL	4
ES	MANUAL DE INSTRUCCIONES	6
PT	MANUAL DE INSTRUÇÕES	8
IT	MANUALE DI ISTRUZIONI	10
FR	MANUEL D'INSTRUCTIONS	12
DE	BEDIENUNGSANLEITUNG	14
NL	HANDLEIDING	16

SAFETY PRECAUTIONS

KEEP THE APPARATUS AND ELECTRIC CABLE OUT OF REACH OF CHILDREN. THIS APPARATUS SHOULD NOT BE USED BY CHILDREN.

- **IMPORTANT:** Read all the instructions before use.
- Before use, make sure that the chosen charger (not included) or USB port is in good working condition and provides the minimum necessary voltage.
- Keep the cable away from sharp edges and hot parts or other sources of heat.
- Never use the apparatus if the cable or plug is damaged.
- Unplug the apparatus when not in use and/or before cleaning. Never unplug by pulling the cable.
- Never submerge the apparatus or cable in water or any other liquid. Do not handle the apparatus with wet hands.
- Do not leave the apparatus switched on unattended.
- Always place the apparatus on a firm, horizontal and dry surface.
- For ambient nebulisation only, do not inhale.
- Use at room temperature between 10°C and 30°C.
- If water enters the apparatus, disconnect the diffuser immediately and let dry for at least three days before using it again.
- Apparatus for domestic indoor use only.
- The manufacturer shall not be liable for accidents resulting from improper use of the apparatus, nor for the non-fulfilment of these operating instructions, nor for damages caused by accessories not sold by Equivalenza.

PRECAUTIONS FOR USE

- Clean the water tank every 3 days. Do not use chemical products (such as acids, alkaline, etc.) or any corrosive detergents to clean the appliance.
- Be aware that high humidity levels may encourage the growth of biological organisms in the environment.
- Do not permit the area around the diffuser to become damp or wet. If dampness occurs, turn off the diffuser.
- Never leave water in the tank when the appliance is not in use.
- Empty and clean the diffuser before storage. Clean the diffuser before next use.
- Warning: Micro-organisms that may be present in the water or in the environment where the appliance is used or stored, can grow in the water tank and be blown in the air causing very serious health risks when the water is not renewed and the tank is not cleaned properly every 3 days.
- Empty the tank and refill every third day. Before refilling, clean it with fresh tap water or cleaning agents if required by the manufacturer. Remove any scale, deposits, or film that has formed on the sides of the tank or on interior surfaces, and wipe all surfaces dry.
- Use bottled or decalcified mineral water at room temperature.
- Do not exceed the maximum water level mark (60ml). Exceeding this volume will affect the operation of the apparatus.
- Always pour water into the tank before adding the water-soluble oil.
- Do not exceed the recommended number of drops of water-soluble oil (3-5 drops/100 ml).
- Do not remove the lid or cover the diffuser when the apparatus is switched on.
- Do not move or handle the apparatus when in use. Before moving the apparatus, unplug the apparatus from the mains and empty the water tank to prevent water from accidentally entering the electronic circuit. Do not permit the area around the diffuser to become damp or wet. If dampness occurs, turn off the diffuser.
- Warning: the apparatus cannot be used with an external timer or separate remote control.
- Warning: DIRECT CONTACT WITH THE VAPOUR OR WATER-SOLUBLE OIL MAY DAMAGE DELICATE SURFACES.

BEFORE FIRST USE

1. Plug the adapter cable connector into the DC terminal at the bottom of the diffuser.
2. Place the diffuser on a flat and stable surface. Remove the lid and set aside.
3. Pour mineral water into the tank, without exceeding the maximum indicated level mark (60ml).
4. Next, add 3-5 drops of Equivalenza water-soluble oil for every 100 ml. With a full tank, add a maximum of 3 drops.
5. Replace the lid, making sure it is properly coupled with the base.
6. Connect the USB cable to a USB charger connected to a power supply (not included) or directly to a USB power supply.

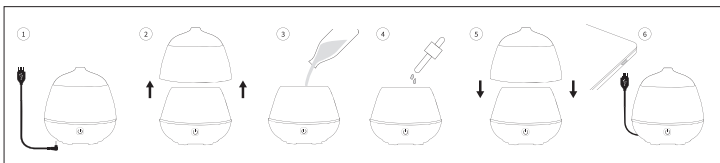

USING THE DIFFUSER

ON/OFF BUTTON

1. Press the button once to turn on the diffuser and activate the continuous mist and colour-changing light mode.
2. Press it a second time to activate the intermittent mode (30 seconds on/30 seconds off). Choose your preferred colour.
3. Press it a third time to adjust the misting intervals: 30 seconds on/30 seconds off, lights off.
4. Press it a fourth time to turn off the diffuser completely.

Low water-level protection: the diffuser will turn off automatically if the water level in the tank is below the minimum (approximately 20 ml). This prevents damage to the diffuser.

MAINTENANCE AND CLEANING

With normal use of the apparatus, small particles of oil may accumulate on the ceramic disc, which must be removed to ensure proper operation. In order to lengthen its useful life, the apparatus must be scrupulously maintained, which involves both daily and periodic cleaning actions.

Always unplug the apparatus before cleaning it in order to avoid possible electric discharges or malfunctions. Always empty the water tank tilting the apparatus onto the side opposite the air outlet slot*.

Do not clean the apparatus with solvents, cleaning products, brushes or metallic elements that could damage the surface.

DAILY CLEANING AND AFTER EACH USE:

1. Important! Empty and clean the reservoir after each use to prevent water-soluble oil from accumulating on the ceramic disc and to extend its useful life.

2. Carefully rinse with lukewarm water.
3. Empty the water and wipe carefully using a soft, damp cloth and/or cotton bud to avoid scratching the surface of the ceramic disc.

WEEKLY CLEANING:

1. To Descaling: Fill with equal parts white vinegar and water, operate the appliance for an hour, then turn off and let it sit for an hour.
2. Carefully rinse with lukewarm water.
3. Empty the water and wipe carefully using a soft, damp cloth and/or cotton bud to avoid scratching the surface of the ceramic disc.

***Air outlet:** empty by tilting the apparatus onto the side opposite the air outlet slot. Make sure that water does not enter the slot, since it could damage the diffuser.

WARRANTY TERMS AND CONDITIONS

The warranty is granted on the basis of the purchase receipt and has a warranty term of two years for manufacturing defects. If the product malfunctions within the first six months, Equivalenza will assess whether the defect is attributable to the improper use or maintenance of the product. If it is verified that it is a manufacturing defect, Equivalenza will replace the product. If the problem appears after the first six months, the consumer must demonstrate that it is a manufacturing defect.

The warranty shall be invalid in the following cases:

1. Defects or damages resulting from the unintended use of the diffuser or from the non-fulfilment of these operating instructions.
2. Defects or damages resulting from falls, improper use, accident or negligence.
3. Defects or damages resulting from the use of inadequate water and/or essential oils not sold by Equivalenza.
4. Defects or damages resulting from exceeding the amount of essence recommended in these operating instructions.
5. Defects or damages in furniture resulting from the improper use of the apparatus.
6. Defects or damages resulting from the non-fulfilment of the cleaning protocol with vinegar.
7. Defects or damages resulting from overfilling or spilling water on the electronic parts.
8. Defects or damages in parts exposed to normal wear. The central ceramic disc has an approximate duration of 5,000 h depending on its maintenance.
9. Any non-manufacturing defect or damage.

RECYCLING INFORMATION : The symbol on the product or packaging indicates that this product cannot be treated as household waste. Waste equipment must be taken to a recycling centre for electrical and electronic equipment. The packaging is made of recyclable materials. Dispose of the packaging in an environmentally friendly way.



SPECIFICATIONS

Model: NA-355

Power: 4 W

Voltage: DC 5 V, 1.0 A

Water tank: 60 ml

Ambiance light alone: No

Accessories: USB cable. USB charger not included.

PRECAUCIONES DE SEGURIDAD

MANTENGA EL APARATO Y EL CABLE ELÉCTRICO FUERA DEL ALCANCE DE NIÑOS. ESTE APARATO NO DEBE SER UTILIZADO POR NIÑOS.

- **IMPORTANTE:** Lea todas las instrucciones antes del uso.
- Antes de utilizarlo, asegúrese de que el cargador (no incluido) o puerto USB escogido esté en buenas condiciones y aporte el voltaje mínimo necesario (4W).
- Mantenga el cable alejado de bordes afilados y piezas calientes u otras fuentes de calor.
- No utilice nunca el aparato si el cable o el enchufe están dañados.
- Desenchufe la toma de corriente cuando no se usa y/o antes de limpiarlo. Nunca tire del cable para desenchufarlo.
- No sumerja nunca el aparato o el cable en agua o cualquier otro líquido. No manipule el aparato con las manos mojadas.
- No deje que el aparato funcione sin supervisión.
- Coloque siempre el aparato sobre una superficie firme, horizontal y seca.
- Únicamente para nebulización ambiental, no inhalar.
- Utilizar con una temperatura ambiental de entre 10°C y 30°C.
- Si entrase agua en el interior del aparato, se debe desconectar inmediatamente el difusor y dejar que este se seque al aire durante al menos tres días antes de volver a utilizarlo.
- Utilice el aparato sólo para uso doméstico en interiores.
- El fabricante no es responsable de los accidentes que resulten del uso incorrecto del aparato, ni del incumplimiento de las normas establecidas en este manual, ni de daños causado por accesorios no vendidos por Equivalenza.

PRECAUCIONES DE USO

- Limpie el depósito de agua cada 3 días. No utilice productos químicos (como ácidos, alcalinos, etc.) ni ningún detergente corrosivo para limpiar el aparato.
- Tenga en cuenta que los niveles elevados de humedad pueden favorecer el crecimiento de organismos biológicos en el medio ambiente.
- No permita que el área alrededor del difusor se humedezca o se moje. Si se produce humedad, apague el difusor.
- Nunca deje agua en el depósito cuando el aparato no esté en uso.
- Vacíe y limpie el difusor antes del almacenamiento. Limpiar el difusor antes del próximo uso.
- Advertencia: Los microorganismos que pueden estar presentes en el agua o en el ambiente donde se usa o almacena el aparato, pueden crecer en el depósito de agua y ser liberados en el aire causando serios riesgos para la salud cuando el agua no se renueva y el depósito no se limpia adecuadamente cada 3 días.
- Vacíe el depósito y vuelva a llenar cada tres días. Antes de volver a llenarlo, límpielo con agua corriente fresca o con agentes de limpieza si así lo requiere el fabricante. Retire cualquier sarro, depósito o película que se haya formado en los lados del tanque o en las superficies interiores y seque todas las superficies.
- Utilice agua mineral a temperatura ambiente, embotellada o descalcificada.
- No exceda el nivel máximo de agua (60ml). Exceder este volumen afectará al rendimiento del aparato.
- Siempre debe verter agua en el depósito antes de incorporar el aceite hidrosoluble.
- No supere el número de gotas de aceite hidrosoluble recomendadas (3-5 gotas/100ml).
- No retire la tapa ni cubra el difusor mientras el aparato está encendido.
- No mueva ni cambie de lugar el aparato mientras esté en funcionamiento. Antes de mover el aparato, desenchufe el aparato de la corriente eléctrica y vacíe el depósito de agua para evitar la entrada accidental de agua en el circuito eléctrico. No deje que el área alrededor del difusor se humedezca o se moje. Si se produce humedad, apague el difusor.
- Atención: el aparato no puede ser utilizado con un temporizador externo o un mando a distancia separado.
- Atención: EL CONTACTO DIRECTO DEL VAPOR O ACEITE HIDROSOLUBLE PUEDE DAÑAR SUPERFICIES DELICADAS.

ANTES DEL USO

1. Enchufe el conector del adaptador en la conexión CC que se encuentre en la parte inferior del difusor.
2. Coloque el difusor sobre una superficie plana y estable. Retire la tapa y póngala a un lado.
3. Vierta agua mineral en el depósito, sin superar el nivel máximo indicado (60ml).
4. A continuación, añada entre 3-5 gotas de aceite hidrosoluble Equivalenza® cada 100ml. Con el depósito lleno, añádir como máximo 3 gotas.
5. Coloque de nuevo la tapa asegurándose que queda bien acoplada con la base.
6. Conecte el cable USB a un cargador USB conectado a la corriente (no incluido) o bien directamente a una fuente de alimentación USB.

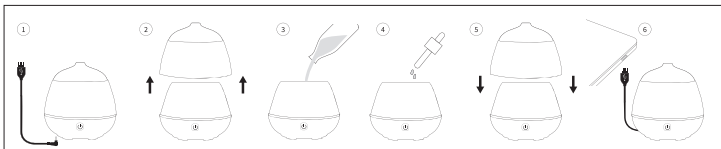

USO

🔊 BOTÓN DE ENCENDIDO/APAGADO

1. Presione una vez para encender el difusor y continuar en un modo constante y con las luces de colores cambiantes.
2. Presione una segunda vez para que el difusor funcione de manera intermitente, 30 segundos encendido/30 segundos apagado. Escoja el color que prefiera.
3. Presione una tercera vez para ajustar el intervalo de nebulización: 30 segundos encendido/30 segundos apagado, apagado de las luces.
4. Presione por cuarta vez para apagar por completo el difusor.

Protección contra el nivel bajo de agua: el difusor se apagará automáticamente si el agua está por debajo del nivel mínimo en el tanque (aproximadamente 20 ml). Esto evita que el difusor se dañe.

MANTENIMIENTO Y LIMPIEZA

Con el uso habitual del aparato se pueden acumular pequeñas partículas de aceite en el disco cerámico, que deben ser eliminadas para asegurar un correcto funcionamiento. Para alargar la vida del aparato es imprescindible realizar un mantenimiento escrupuloso del producto, que contempla tanto acciones diarias como limpiezas periódicas.

Antes de limpiar el aparato, desenchufar siempre antes el cable para evitar posibles descargas eléctricas o fallos de funcionamiento. Para vaciar el agua del depósito, use siempre el lado contrario a la ranura de salida de aire*.

Para la limpieza no use disolventes, ni productos de limpieza, ni cepillos o elementos metálicos que puedan dañar la superficie.

LIMPIEZA DIARIA Y DESPUÉS DE CADA USO:

1. Importante! Vacíe y limpie el depósito después de cada uso para evitar la acumulación de aceite hidrosoluble en el disco cerámico y alargar su vida útil.

2. Enjuague cuidadosamente con un poco de agua tibia.
3. Vacíe el agua y pase un paño húmedo y suave y/o un bastoncillo de algodón, con cuidado para no rallar la superficie del disco cerámico.

LIMPIEZA SEMANAL:

1. Para descalcificar: Llene con partes iguales de vinagre blanco y agua, haga funcionar el aparato durante una hora, luego apáguelo y déjelo reposar durante una hora.
2. Enjuague cuidadosamente con un poco de agua tibia.
3. Vacíe el agua y pase un paño húmedo y suave y/o un bastoncillo de algodón, con cuidado para no rallar la superficie del disco cerámico.

***Salida de aire:** vaciar por el lado contrario de la ranura de salida de aire. Preste atención a que no entre agua en la ranura, ya que esto podría dañar el difusor.

CONDICIONES DE GARANTÍA

La garantía se concede sobre la base del ticket de compra y tiene un término de garantía general de 2 años en cuanto a defectos de origen o de fabricación. Si el producto deja de funcionar antes de los seis meses, Equivalenza valorará si el defecto es imputable a un mal uso o mantenimiento del equipo. Si se comprueba que el defecto es de fabricación, Equivalenza se hará responsable de la reposición del producto. Si el problema se manifiesta pasados los primeros seis meses, el consumidor deberá demostrar que el problema es de origen.

La garantía perderá su vigencia en los siguientes casos:

1. Defectos o daños que surjan del uso del difusor en una forma distinta a la prevista, o del incumplimiento de este manual de instrucciones.
2. Defectos o daños por caída del difusor, mal uso, accidente o negligencia.
3. Defectos o daños por el uso de agua que no sea adecuada y/o de aceites esenciales que no sean vendidos por Equivalenza.
4. Defectos o daños debidos a usar más cantidad de esencia que la recomendada en este manual.
5. Defectos o daños en mobiliario debidos al uso incorrecto del aparato.
6. Defectos o daños debidos al incumplimiento del protocolo de limpieza con vinagre.
7. Defectos o daños debidos a sobrellenar o derramar agua en la parte electrónica.
8. Defectos o daños de piezas expuestas al desgaste normal. El disco central cerámico tiene una duración aproximada de 5000 h dependiendo de su mantenimiento.
9. Cualquier defecto o daño que no provenga de origen.

INFORMACIÓN DE RECICLAGE: El símbolo en el producto o el embalaje indica que este producto no puede ser tratado como residuo doméstico. Los residuos de aparatos tienen que ser depositados en un punto de recogida destinado al reciclaje de aparatos eléctricos y electrónicos. El material de embalaje es reciclable. Trate el embalaje de manera ecosostenible.



ESPECIFICACIONES

Modelo: NA-355
Potencia: 4 W
Voltage: DC 5 V, 1.0 A
Capacidad: 60 ml
Luz ambiental: No

Accesorios: cable USB. Cargador USB no incluido.

PRECAUÇÕES DE SEGURANÇA

MANTENHA O APARELHO E O FIO ELÉTRICO FORA DO ALCANCE DE CRIANÇAS. ESTE APARELHO NÃO DEVE SER UTILIZADO POR CRIANÇAS.

- **IMPORTANTE:** Leia todas as instruções antes de usar.
- Antes de utilizar, assegure-se de que o carregador (não incluído) ou porta USB escolhida esteja em boas condições e forneça a tensão mínima necessária.
- Mantenha o fio afastado de arestas vivas e de peças quentes ou de outras fontes de calor.
- Nunca utilize o aparelho se o fio ou a ficha estiverem danificados.
- Desligue da tomada quando não estiver em uso e/ou antes de limpar. Nunca puxe pelo fio para desligar da tomada.
- Nunca mergulhe o aparelho ou o fio em água ou qualquer outro líquido. Não manuseie o aparelho com as mãos molhadas.
- Não deixe o aparelho a funcionar sem supervisão.
- Coloque sempre o aparelho sobre uma superfície firme, horizontal e seca.
- Somente para nebulização ambiental, não inalar.
- Utilizar com temperatura ambiente entre 10 °C e 30 °C.
- Se entrar água no aparelho, o difusor deve ser desligado imediatamente e deixado secar ao ar durante pelo menos três dias antes de voltar a ser utilizado.
- Use o aparelho apenas para uso doméstico no interior.
- O fabricante não se responsabiliza por acidentes decorrentes do uso incorreto do aparelho, nem pelo incumprimento das normas definidas neste manual, ou por danos causados por acessórios não comercializados pela Equivalenza.

PRECAUÇÕES DE USO

-  Limpe o reservatório de água a cada 3 dias. Não use produtos químicos (como ácidos, alcalinos, etc.) ou quaisquer detergentes corrosivos para limpar o aparelho.
- Tenha em conta que altos níveis de humidade podem favorecer o crescimento de organismos biológicos no ambiente.
- Não permita que a área em redor do difusor fique húmida ou molhada. Se ocorrer humidade, desligue o difusor.
- Nunca deixe água no reservatório quando o aparelho não estiver em utilização.
- Esvazie e limpe o difusor antes de o guardar. Limpe o difusor antes da próxima utilização.
- Aviso: Micro-organismos que podem estar presentes na água ou no ambiente em que o aparelho é usado ou guardado podem crescer no reservatório de água e ser soprados para o ar, causando graves riscos para a saúde se a água não for renovada e o reservatório não for limpo devidamente a cada três dias.
- Esvazie o reservatório e reencha-o a cada três dias. Antes de reencher, lave com água limpa da torneira ou com agentes de limpeza, se recomendados pelo fabricante. Remova calcário, depósitos ou películas que se tenham formado nos lados do reservatório ou nas superfícies interiores e seque-os bem.
- Use água mineral à temperatura ambiente, engarrafada ou descalcificada.
- Não exceda o nível máximo de água (60ml). Exceder esse volume afetará o desempenho do aparelho.
- Verta sempre a água no depósito antes de adicionar o óleo hidrossolúvel.
- Não exceda o número de gotas de óleo hidrossolúvel recomendado (3 a 5 gotas/100 ml).
- Não retire a tampa nem cubra o difusor enquanto o aparelho estiver ligado.
- Não mova ou mude de lugar o aparelho enquanto estiver em funcionamento. Antes de mover o aparelho, desligue-o da corrente elétrica e esvazie o depósito de água, para evitar a entrada acidental de água no circuito elétrico. Não deixe que a área à volta do difusor fique húmida ou molhada. Se ficar húmida, desligue o difusor.
- Atenção: o aparelho não pode ser utilizado com temporizador externo ou telecomando separado.
- Atenção: O CONTACTO DIRETO COM O VAPOR OU O ÓLEO HIDROSSOLÚVEL PODE DANIFICAR SUPERFÍCIES DELICADAS.

ANTES DO USO

1. Ligue a ficha do adaptador à tomada CC na parte inferior do difusor.
2. Coloque o difusor numa superfície plana e estável. Remova a tampa e coloque-a de lado.
3. Despeje água mineral no depósito, sem ultrapassar o nível máximo indicado (60ml).
4. Em seguida, adicione 3 a 5 gotas de óleo hidrossolúvel Equivalenza® por cada 100 ml. Com o depósito cheio, adicione no máximo 3 gotas.
5. Volte a colocar a tampa, certificando-se de que fica devidamente encaixada na base.
6. Ligue o cabo USB a um carregador USB ligado à corrente (não incluído) ou diretamente a uma fonte de alimentação USB.

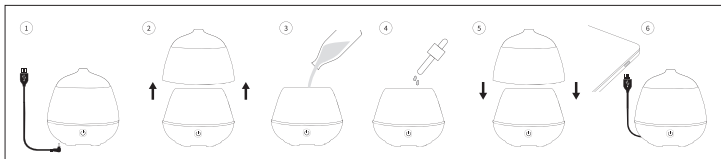

USO

☪ BOTÃO DE LIGAÇÃO/DESLIGAÇÃO

1. Prima uma vez para ligar o difusor e continuar num modo constante e com as luzes de cores cambiantes.
2. Prima uma segunda vez para o difusor funcionar de forma intermitente: 30 segundos ligado/30 segundos desligado. Escolha a cor que prefira.
3. Prima uma terceira vez para ajustar o intervalo de nebulização: 30 segundos ligado/30 segundos desligado, desligação das luzes.
4. Prima por quarta vez para desligar completamente o difusor.

Proteção contra o nível baixo de água: o difusor desliga-se automaticamente se a água estiver por baixo do nível mínimo no depósito (aproximadamente, 20 ml). Isto evita que o difusor seja danificado.

MANUTENÇÃO E LIMPEZA

Com o uso regular do aparelho, pequenas partículas de óleo podem acumular-se no disco de cerâmica, que devem ser removidas para garantir o funcionamento correto. Para prolongar a vida útil do aparelho, é imprescindível fazer uma manutenção escrupulosa do produto, o que inclui tanto ações diárias como uma limpeza periódica.

Antes de limpar o aparelho, desligue sempre primeiro o fio da corrente para evitar um possível choque elétrico ou avarias de funcionamento. Para esvaziar a água do depósito, use sempre o lado contrário à ranhura de saída de ar*.

Para a limpeza, não use solventes, produtos de limpeza, escovas ou elementos metálicos que possam danificar a superfície.

LIMPEZA DIÁRIA E APÓS CADA UTILIZAÇÃO:

1. **Importante! Esvazie e limpe o depósito após cada uso para evitar a acumulação de óleo hidrossolúvel no disco de cerâmica e prolongar a sua vida útil.**
2. Lave cuidadosamente com um pouco de água morna.
3. Escorra a água e limpe com um pano macio e húmido e/ou uma cotonete, tomando cuidado para não arranhar a superfície do disco de cerâmica.

LIMPEZA SEMANAL:

1. Para descalcificar: Encha com partes iguais de água e vinagre, ponho o aparelho a funcionar durante uma hora e depois desligue-o e deixe repousar durante uma hora.
2. Lave cuidadosamente com um pouco de água morna.
3. Escorra a água e limpe com um pano macio e húmido e/ou uma cotonete, tomando cuidado para não arranhar a superfície do disco de cerâmica.

***Saída de ar:** esvazie pelo lado oposto da ranhura de saída de ar. Tenha cuidado para que não entre água na ranhura, porque isso pode danificar o difusor.

CONDIÇÕES DA GARANTIA

A garantia é concedida com base no talão de compra e tem um prazo geral de 2 anos no que diz respeito a defeitos de origem ou de fabrico. Se o produto deixar de funcionar antes de seis meses, a Equivalenza avaliará se o defeito é atribuível a uso indevido ou a má manutenção do equipamento. Caso seja constatado que o defeito é de fabrico, a Equivalenza responsabilizar-se-á pela substituição do produto. Se o problema se manifestar após os primeiros seis meses, o consumidor deverá provar que o problema é de origem.

A garantia perderá a validade nos seguintes casos:

1. Defeitos ou danos decorrentes do uso do difusor de maneira diferente da prevista ou de incumprimento deste manual de instruções.
2. Defeitos ou danos devidos à queda do difusor, a uso indevido, acidente ou negligência.
3. Defeitos ou danos devidos ao uso de água e/ou óleos essenciais desadequados e que não sejam comercializados pela Equivalenza.
4. Defeitos ou danos devidos ao uso de quantidade de essência superior à recomendada neste manual.
5. Defeitos ou danos em mobiliário devidos ao uso incorreto do aparelho.
6. Defeitos ou danos devidos ao incumprimento do processo de limpeza com vinagre.
7. Defeitos ou danos devidos a enchimento excessivo ou derrames de água na parte eletrónica.
8. Defeitos ou danos devidos a peças expostas a desgaste normal. O disco de cerâmica central tem uma duração aproximada de 5000 h, dependendo da sua manutenção.
9. Qualquer defeito ou dano que não seja de origem.

INFORMAÇÃO DE RECICLAGEM : O símbolo no produto ou na embalagem indica que este produto não pode ser tratado como resíduo doméstico. Os resíduos de aparelhos devem ser depositados num ponto de recolha destinado à reciclagem de aparelhos elétricos e eletrónicos. O material de embalagem é reciclável. Trate a embalagem de forma ecossustentável.



ESPECIFICAÇÕES

Modelo: NA-355

Potência: 4 W

Voltagem: DC 5 V - 1,0 A

Depósito de água: 60 ml

Luz ambiente só: Não

Acessórios: Fio USB Carregador USB não incluído

PRECAUZIONI DI SICUREZZA

MANTENERE IL DISPOSITIVO E IL CAVO ELETTRICO LONTANI DALLA PORTATA DEI BAMBINI. QUESTO DISPOSITIVO NON DEVE ESSERE USATO DAI BAMBINI.

- **IMPORTANTE:** Leggere attentamente le istruzioni prima dell'uso.
- Prima di utilizzarlo, controllare che il caricatore (non incluso) o il porto USB scelto siano in buone condizioni e abbiano la tensione elettrica minima richiesta.
- Mantenere il cavo lontano da bordi affilati e superfici calde o altre fonti di calore.
- Non utilizzare mai il dispositivo se il cavo o la spina sono danneggiati.
- Staccare la spina dalla presa elettrica quando non si usa e/o prima di pulirlo. Non tirare mai il cavo per staccarlo dalla presa di corrente.
- Non immergere il dispositivo o il cavo in acqua o qualsiasi altro liquido. Non manipolare il dispositivo con le mani bagnate.
- Evitare di mantenere il dispositivo in funzione senza supervisione.
- Collocare sempre il dispositivo su una superficie stabile, orizzontale e asciutta.
- Adatto soltanto per la nebulizzazione ambientale, non inalare.
- Utilizzare in ambienti con una temperatura tra i 10°C e i 30°C.
- Se entrasse acqua all'interno del dispositivo, sconnettere immediatamente il diffusore e farlo asciugare all'aria aperta per almeno tre giorni prima di utilizzarlo di nuovo.
- Utilizzare il dispositivo soltanto per uso domestico e per interni.
- Il fabbricante non è responsabile degli incidenti risultanti dall'uso incorretto del dispositivo, né dall'inadempimento delle norme stabilite in questo manuale, né dei danni causati da accessori non venduti da Equivalenza.

PRECAUZIONI D'USO

- Pulire il serbatoio dell'acqua ogni 3 giorni. Non usare prodotti chimici (come acidi, alcalini, ecc.) o detersivi corrosivi per pulire l'apparecchio.
- Attenzione: un alto livello di umidità può favorire la crescita di organismi biologici nell'ambiente.
- Non lasciare che l'area intorno al diffusore si inumidisca o si bagni. In caso di umidità, spegnere il diffusore.
- Non lasciare mai acqua nel serbatoio quando l'apparecchio non è in uso.
- Svuotare e pulire il diffusore prima di riportarlo. Pulire il diffusore prima del successivo utilizzo.
- Attenzione: i microrganismi che possono essere presenti nell'acqua o nell'ambiente in cui l'apparecchio viene usato o conservato, possono crescere nel serbatoio dell'acqua ed essere diffusi nell'aria causando rischi molto gravi per la salute quando l'acqua non viene rinnovata e il serbatoio non viene pulito correttamente ogni 3 giorni.
- Svuotare il serbatoio e riempirlo ogni tre giorni. Prima di riempirlo di nuovo, pulirlo con acqua di rubinetto pulita o con detersivi se richiesto dal produttore. Rimuovere qualsiasi incrostazione, deposito o pellicola che si è formata sui lati del serbatoio o sulle superfici interne e asciugare tutte le superfici.
- Utilizzare acqua minerale a temperatura ambiente, imbottigliata o decalcificata.
- Non oltrepassare il livello massimo di acqua indicato (60ml). Oltrepassare questo volume influirà sul rendimento del dispositivo.
- Prima di inserire l'olio idrosolubile bisognerà sempre introdurre l'acqua nel deposito.
- Non superare il numero di gocce consigliate di olio idrosolubile (3-5 gocce/100ml).
- Non togliere il coperchio né coprire il diffusore mentre è acceso.
- Non muovere, né spostare il dispositivo mentre sta funzionando. Prima di muovere il dispositivo, staccarlo dalla presa di corrente e svuotare il deposito di acqua per evitare l'entrata accidentale di acqua nel circuito elettrico. Non permettere che l'area intorno al diffusore diventi umida o bagnata. In caso di umidità, spegnere il diffusore.
- Attenzione: il dispositivo non può essere utilizzato con un timer esterno o un telecomando separato.
- Attenzione: IL CONTATTO DIRETTO DEL VAPORE O DELL'OLIO IDROSOLUBILE PUÒ DANNEGGIARE LE SUPERFICI DELICATE.

PRIMA DELL'USO

1. Connettere il connettore dell'adattatore alla connessione CC posta nella parte inferiore del diffusore.
2. Collocare il diffusore su una superficie piana e stabile. Togliere il coperchio e porlo a un lato.
3. Versare acqua minerale nel deposito, senza superare il livello massimo indicato (60ml).
4. Dopo di che, aggiungere 3-5 gocce di olio idrosolubile Equivalenza® ogni 100ml. Con il deposito pieno, aggiungere al massimo 3 gocce.
5. Porre di nuovo il coperchio assicurandosi che coincida perfettamente con la base.
6. Connettere il cavo USB a un caricatore USB collegato alla presa di corrente (non incluso) oppure direttamente a una fonte di alimentazione USB.

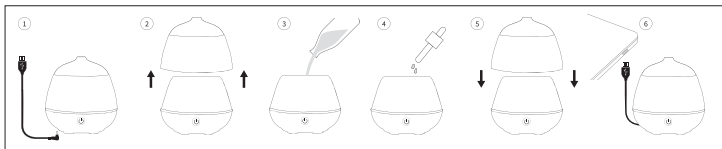

USO**🔊 TASTO ACCENSIONE/SPEGNIMENTO**

1. Premere una volta per accendere il diffusore. Funzionerà in modalità costante e con le luci ad alternanza.
2. Premere una seconda volta. Il diffusore funzionerà in modalità intermittente: 30 secondi acceso/30 secondi spento. Scegliere il colore che si preferisce.
3. Premere una terza volta per impostare l'intervallo di nebulizzazione: 30 secondi acceso/30 secondi spento, spegnimento delle luci.
4. Premere una quarta volta per spegnere completamente il diffusore.

Protezione contro il livello basso dell'acqua: il diffusore si spegnerà automaticamente se l'acqua è al di sotto del livello minimo nel serbatoio (circa 20 ml). Ciò impedisce di danneggiare il diffusore.

MANUTENZIONE E PULIZIA

Con l'uso abituale del dispositivo, si possono accumulare piccole particelle d'olio sul disco in ceramica, che devono essere eliminate per garantire un corretto funzionamento. Per conservare meglio il dispositivo è indispensabile realizzare una manutenzione scrupolosa del prodotto, che prevede sia le azioni quotidiane sia la pulizia periodica.

Prima di pulire il dispositivo, staccare sempre il cavo dalla presa onde evitare possibili scosse elettriche o problemi di funzionamento. Per eliminare l'acqua del deposito, usare sempre il lato contrario alla fessura d'uscita dell'aria*.

Per la pulizia, non usare dissolventi, né prodotti di pulizia, spazzole o elementi metallici che possano danneggiare la superficie.

PULIZIA QUOTIDIANA E DOPO OGNI USO:**1. Importante! Svuotare e pulire il serbatoio dopo ogni utilizzo per evitare l'accumulo di olio idrosolubile sul disco in ceramica e per prolungarne la durata.**

2. Sciacquare con cura con un po' d'acqua tiepida.
3. Togliere l'acqua e passare un panno umido e soffice e/o un cotton fioc, con cura per non graffiare la superficie del disco in ceramica.

PULIZIA SETTIMANALE:

1. Per la decalcificazione: riempire con parti uguali di aceto bianco e acqua, far funzionare l'apparecchio per un'ora, poi spegnerlo e lasciarlo riposare per un'ora. ***Uscita d'aria:** svuotare dal lato opposto a quello della fessura dell'uscita di aria. Fare attenzione che non entri acqua nella fessura poiché si potrebbe danneggiare il diffusore.

2. Sciacquare con cura con un po' d'acqua tiepida.
3. Togliere l'acqua e passare un panno umido e soffice e/o un cotton fioc, con cura per non graffiare la superficie del disco in ceramica.

CONDIZIONI DI GARANZIA

La garanzia si concede sulla base dello scontrino d'acquisto e ha una validità generale di 2 anni per quanto riguarda i difetti di origine o di fabbricazione. Se il prodotto smette di funzionare prima di sei mesi, Equivalenza valuterà se il difetto è imputabile a un cattivo uso o manutenzione dello stesso. Se si verifica che si tratta di un difetto di fabbrica, Equivalenza si impegnerà a sostituire il prodotto. Se il problema si verifica dopo i primi sei mesi, il cliente dovrà dimostrare che il problema è di origine.

La garanzia perderà la propria vigenza nei seguenti casi:

1. Difetti o danni sorti dall'uso del diffusore in un modo diverso a quello previsto, o dall'inadempienza di questo manuale d'uso.
2. Difetti o danni causati da caduta, cattivo uso, incidente o negligenza.
3. Difetti o danni causati dall'uso di acqua non adatta e/o di oli essenziali non venduti da Equivalenza.
4. Difetti o danni causati da un eccesso di essenza rispetto a quella consigliata da questo manuale.
5. Difetti o danni a mobili dovuti al cattivo uso del dispositivo.
6. Difetti o danni dovuti all'inadempienza del protocollo di pulizia con aceto.
7. Difetti o danni dovuti all'eccessivo riempimento o al versamento di acqua nella parte elettronica.
8. Difetti o danni di pezzi sottoposti alla normale usura. Il disco centrale in ceramica ha una durata di circa 5000 ore, a seconda della manutenzione.
9. Qualsiasi difetto o danno non presente in origine.

INFORMAZIONI SULLO SMALTIMENTO: Il simbolo presente sul prodotto o sull'imballaggio indica che il prodotto non può essere trattato come rifiuto domestico. I rifiuti di apparecchiature devono essere consegnati a un punto di raccolta preposto allo smaltimento di apparecchiature elettriche ed elettroniche: il materiale di imballaggio è riciclabile. Trattare l'imballaggio in modo ecosostenibile.



SPECIFICHE
Modello: NA-355
Potenza: 4 W
Tensione: 5 V CC - 1,0 A
Serbatoio acqua: 60 ml
Solo luce d'atmosfera: No
Accessori: Cavo USB.
Caricatore USB non fornito in dotazione

CONSIGNES DE SÉCURITÉ

TENEZ L'APPAREIL ET LE CÂBLE ÉLECTRIQUE HORS DE PORTÉE DES ENFANTS. CET APPAREIL NE DOIT PAS ÊTRE UTILISÉ PAR LES ENFANTS.

- **IMPORTANT:** Veuillez lire toutes les instructions avant utilisation.
- Avant de l'utiliser, assurez-vous que le chargeur (non inclus) ou port USB choisi est en bon état et apporte la tension minimum nécessaire.
- Maintenez le câble éloigné de bords tranchants et de pièces chaudes ou d'autres sources de chaleur.
- N'utilisez jamais l'appareil si le câble ou la prise sont endommagés.
- Débranchez la prise lorsque vous n'utilisez pas l'appareil et/ou avant de le nettoyer. Ne tirez jamais sur le câble pour le débrancher.
- Ne plongez jamais l'appareil ou le câble dans l'eau ou dans un autre liquide. Ne touchez pas l'appareil si vos mains sont mouillées.
- Ne laissez pas l'appareil en fonctionnement sans surveillance.
- Placez toujours l'appareil sur une surface stable, horizontale et sèche.
- Utilisez cet appareil uniquement comme vaporisateur d'ambiance et en aucun cas comme inhalateur.
- Utilisez cet appareil à une température ambiante entre 10°C et 30°C.
- Si de l'eau pénètre dans l'appareil, le diffuseur doit être immédiatement débranché et laissé sécher à l'air libre pendant trois jours minimum avant de pouvoir l'utiliser à nouveau.
- Utilisez l'appareil uniquement en intérieur dans des espaces privés.
- Le fabricant n'est pas responsable des accidents résultant d'une mauvaise utilisation de l'appareil, ni du non-respect des règles énoncées dans ce manuel, pas plus que des dommages causés par des accessoires non vendus par Equivalenza.

PRÉCAUTIONS D'EMPLOI

-  Nettoyez le réservoir d'eau tous les 3 jours. N'utilisez pas de produits chimiques (acides, alcalins, etc.) ou de détergents corrosifs pour nettoyer l'appareil.
- Sachez qu'un taux d'humidité élevé peut favoriser la croissance d'organismes biologiques dans l'environnement.
- Assurez-vous que la zone autour du diffuseur n'est pas humide ou mouillée. En cas d'humidité, éteignez le diffuseur.
- Ne laissez jamais d'eau dans le réservoir lorsque l'appareil n'est pas utilisé.
- Videz et nettoyez le diffuseur avant de le ranger. Nettoyez le diffuseur avant la prochaine utilisation.
- Attention : Les micro-organismes qui peuvent être présents dans l'eau ou dans l'environnement dans lequel l'appareil est utilisé ou stocké peuvent se développer dans le réservoir d'eau et être propagés dans l'air, entraînant alors des risques sanitaires très graves lorsque l'eau n'est pas renouvelée et que le réservoir n'est pas nettoyé correctement tous les 3 jours.
- Videz le réservoir et remplissez-le tous les trois jours. Avant de le remplir à nouveau, nettoyez-le avec de l'eau fraîche du robinet ou des produits nettoyants selon les recommandations du fabricant. Enlevez le tarte, les dépôts ou la pellicule qui se forment sur les côtés du réservoir ou sur les surfaces intérieures, et essuyez toutes les surfaces.
- Utilisez de l'eau minérale à température ambiante, en bouteille ou décalcifiée.
- Ne dépassez pas le niveau maximal d'eau (60ml). Dépassez ce volume peut entraîner un mauvais fonctionnement de l'appareil.
- Vous devez toujours verser de l'eau dans le réservoir avant d'ajouter l'huile hydrosoluble.
- Ne dépassez pas le nombre de gouttes d'huile hydrosoluble recommandé (3-5 gouttes/100 ml).
- N'enlevez pas le couvercle et ne couvrez pas le diffuseur lorsque l'appareil est allumé.
- Ne déplacez pas l'appareil lorsqu'il est en fonctionnement. Avant de déplacer l'appareil, débranchez-le de la prise et videz le réservoir d'eau afin d'éviter de mouiller par accident le circuit électrique. Assurez-vous que la zone autour du diffuseur n'est pas humide ou mouillée. En cas d'humidité, éteignez le diffuseur.
- Attention: l'appareil ne doit pas être utilisé avec une minuterie externe ou une télécommande indépendante.
- Attention: LE CONTACT DIRECT DE LA VAPEUR OU DE L'HUILE HYDROSOLUBLE PEUT ENDOMMAGER LES SURFACES DÉLICATES.

AVANT L'UTILISATION

1. Branchez le connecteur de l'adaptateur à la fiche CC située dans la partie inférieure du diffuseur.
2. Posez le diffuseur sur une surface plate et stable. Enlevez le couvercle et posez-le sur un côté.
3. Versez de l'eau minérale dans le réservoir, sans dépasser le niveau maximum indiqué (60ml).
4. Ensuite, ajoutez 3-5 gouttes d'huile hydrosoluble Equivalenza® pour 100 ml. Avec le réservoir plein, ajoutez 3 gouttes maximum.
5. Remettez le couvercle en vous assurant qu'il est bien à sa place sur la base.
6. Branchez le câble USB à un chargeur USB branché sur une prise de courant (non inclus) ou directement sur une source d'alimentation USB.

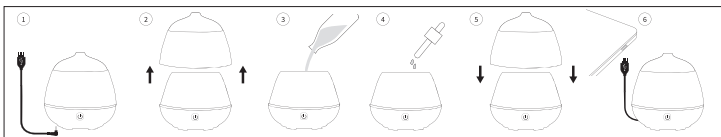

UTILISATION

🔊 BOUTON MARCHÉ/ARRÊT

1. Appuyez une fois sur le bouton Marche/Arrêt pour mettre le diffuseur en marche en mode continu, avec variation de la couleur des lumières.
2. Pour que le diffuseur fonctionne en mode intermittent (30 secondes allumé/30 secondes éteint), appuyez une seconde fois sur ce bouton. Choisissez votre couleur préférée.
3. Pour régler la fréquence de nébulisation, appuyez une troisième fois sur ce bouton : 30 secondes allumé/30 secondes éteint, arrêt des lumières.
4. Pour arrêter complètement le diffuseur, appuyez une quatrième fois sur ce bouton.

Protection en cas de faible niveau d'eau : pour éviter d'endommager le diffuseur, celui-ci s'arrête automatiquement si le niveau d'eau est inférieur au niveau minimum du réservoir (environ 20 ml).

NETTOYAGE ET ENTRETIEN

Lors de l'utilisation habituelle de l'appareil, de petites particules d'huile peuvent s'accumuler dans le disque en céramique, qui doivent être enlevées pour assurer son bon fonctionnement. Pour prolonger la durée de vie de l'appareil, le produit doit être correctement entretenu à réaliser des actions quotidiennes et des nettoyages réguliers.

Avant de nettoyer l'appareil, débranchez toujours le câble pour éviter tout risque d'électrocution ou de dysfonctionnement. Pour vider l'eau du réservoir, utilisez toujours le côté opposé à la fente de sortie d'air*.

Lors du nettoyage, n'utilisez jamais de solvants, de produits nettoyants, de brosses ou d'éléments métalliques pouvant endommager la surface.

NETTOYAGE QUOTIDIEN ET APRÈS CHAQUE UTILISATION :

1. **Important ! Videz et nettoyez le réservoir après chaque utilisation afin d'éviter l'accumulation d'huile hydrosoluble dans le disque en céramique et prolonger sa durée de vie utile.**
2. Rincez soigneusement avec un peu d'eau tiède.
3. Videz l'eau et passez un chiffon humide et doux et/ou un coton-tige soigneusement afin de ne pas rayer la surface du disque en céramique.

NETTOYAGE HEBDOMADAIRE :

1. Pour le détartrage : Remplissez à parts égales de vinaigre blanc et d'eau, mettez en marche l'appareil pendant une heure, puis éteignez-le et laissez reposer pendant une heure.
2. Rincez soigneusement avec un peu d'eau tiède.
3. Videz l'eau et passez un chiffon humide et doux et/ou un coton-tige soigneusement afin de ne pas rayer la surface du disque en céramique.

***Sortie d'air :** vider du côté opposé de la fente de sortie d'air. Veillez à ne pas laisser pénétrer l'eau, car cela risquerait d'endommager le diffuseur.

CONDITIONS DE GARANTIE

La garantie s'étend en général sur une durée de deux ans à compter de la date du ticket de caisse en ce qui concerne les vices d'origine ou de fabrication. Si le produit cessait de fonctionner avant les six mois, Equivalenza étudiera si le vice est dû à une mauvaise utilisation ou à un mauvais entretien de l'appareil. S'il s'avérait qu'il s'agit d'un vice de fabrication, Equivalenza sera responsable de remplacer le produit. Si le problème survient après les six premiers mois, le consommateur devra prouver que le problème provient d'un vice d'origine.

La garantie ne sera plus valable dans les cas suivants :

1. Défauts ou dommages causés par une utilisation du diffuseur différente de celle prévue ou le non-respect des instructions du présent manuel.
2. Défauts ou dommages causés par une chute, une mauvaise utilisation, un accident ou une négligence vis-à-vis du diffuseur.
3. Défauts ou dommages causés par l'utilisation d'une eau non appropriée et/ou d'huiles essentielles non vendues par Equivalenza.
4. Défauts ou dommages causés du fait d'utiliser plus d'essence que celle recommandée sur ce manuel.
5. Défauts ou dommages au mobilier causés par une mauvaise utilisation de l'appareil.
6. Défauts ou dommages causés par le non-respect du protocole de nettoyage au vinaigre.
7. Défauts ou dommages causés du fait de trop remplir l'appareil ou de verser de l'eau dans ses composants électroniques.
8. Défauts ou dommages de pièces exposées à l'usure normale. Le disque central en céramique a une durée approximative de 5 000 h en fonction de son entretien.
9. Tout défaut ou dommage ne provenant pas d'un vice d'origine.

INFORMATIONS CONCERNANT LE RECYCLAGE : Le symbole figurant sur le produit ou l'emballage indique que ce produit ne doit pas être jeté avec les ordures ménagères. Les appareils électriques et électroniques doivent être déposés dans un point de collecte en vue de leur recyclage. Le matériau d'emballage est recyclable. Traitez l'emballage de façon écoresponsable.



SPÉCIFICATIONS

Modèle : NA-355

Puissance : 4 W

Tension : 5 Vcc, 1,0 A

Réservoir d'eau : 60 ml

Lumière d'ambiance uniquement : non

Accessoires : câble USB. Chargeur USB non fourni.

SICHERHEITSVORKEHRUNGEN

GERÄT UND ANSCHLUSSKABEL VON KINDERN FERNHALTEN. DIESES GERÄT DARF NICHT VON KINDERN VERWENDET WERDEN.

- **WICHTIG:** Vor der Benutzung die gesamte Bedienungsanleitung durchlesen.
- Vor der Benutzung sichergehen, dass sich das Netzteil (nicht im Lieferumfang enthalten) bzw. die USB-Buchse Ihrer Wahl in gutem Zustand befindet und die nötige Mindestspannung liefert.
- Das Kabel von scharfen Kanten, heißen Gegenständen und anderen Wärmequellen fernhalten.
- Bei Schäden am Kabel oder Stecker die Benutzung des Geräts einstellen.
- Bei Nichtbenutzung und/oder vor der Reinigung das Gerät vom Stromnetz trennen. Hierfür keinesfalls am Kabel ziehen.
- Das Gerät oder Kabel nicht in Wasser oder andere Flüssigkeiten tauchen. Das Gerät nicht mit nassen Händen berühren.
- Das Gerät während der Benutzung nicht unbeaufsichtigt lassen.
- Das Gerät stets auf eine feste, waagerechte und trockene Oberfläche stellen.
- Darf ausschließlich zur Aromatisierung der Luft, nicht zur Inhalierung verwendet werden.
- Bei einer Raumtemperatur zwischen 10 und 30°C verwenden.
- Sollte Wasser in das Innere des Diffusers gelangen, diesen sofort ausschalten und vor der nächsten Benutzung mindestens drei Tage lang an der Luft trocknen lassen.
- Dieses Gerät ist nur für den Heimbedarf und für Innenräume gedacht.
- Der Hersteller haftet nicht für Unfälle, die sich aufgrund einer unsachgemäßen Benutzung des Geräts ergeben, für die Nichteinhaltung der Vorgaben dieser Bedienungsanleitung und für Schäden, die durch Zubehörteile entstehen, die nicht bei Equivalenza erworben wurden.

VORSICHTSMAßNAHMEN BEIM GEBRAUCH

- Den Wasserbehälter alle drei Tage reinigen. Das Gerät nicht mit chemischen Produkten (wie Säuren, Alkalireiniger usw.) oder ätzenden Reinigungsmitteln reinigen.
- Bitte beachten Sie, dass eine hohe Feuchtigkeit die Vermehrung biologischer Organismen fördert.
- Der Bereich um den Duftspender darf nicht feucht oder nass sein. Sollte Feuchtigkeit auftreten, den Duftspender ausschalten.
- Bei Nichtbenutzung des Geräts stets den Wasserbehälter leeren.
- Den Duftspender vor dem Aufbewahren leeren und reinigen. Das Gerät vor erneuter Benutzung reinigen.
- Achtung: Mikroorganismen, die im Wasser oder in der Luft in der Nähe des Duftspenders vorhanden sind, können sich im Wasserbehälter vermehren und in die Luft abgegeben werden. Wenn der Wasserbehälter nicht richtig alle drei Tage gereinigt wird, kann dies zu ernststen Gesundheitsrisiken führen.
- Den Wasserbehälter alle drei Tage leeren und reinigen. Vor dem Wiederauffüllen den Behälter mit frischem Leitungswasser oder je nach Angaben des Herstellers mit Reinigungsmitteln reinigen. Jegliche Kalkreste, Ablagerungen oder Beläge an den Seiten des Wasserbehälters und an den inneren Oberflächen entfernen und anschließend alle Oberflächen trocknen.
- Nur Trinkwasser in Raumtemperatur (stilles Mineralwasser oder entkalktes Wasser) verwenden.
- Nicht die Höchstmenge an Wasser (60 ml) überschreiten. Dies beeinträchtigt die Leistung des Geräts.
- Immer zuerst das Wasser und anschließend das wasserlösliche Öl in den Behälter geben.
- Nicht die empfohlene Menge an wasserlöslichem Öl (3 - 5 Tropfen pro 100 ml) überschreiten.
- Während des Betriebs nicht den Deckel entfernen oder den Diffuser abdecken.
- Während des Betriebs das Gerät nicht bewegen oder umlagern. Vor Umlagerung des Geräts dieses vom Stromnetz trennen und den Wasserbehälter leeren, um zu verhindern, dass versehentlich Wasser in den Schaltkreis gerät. Der Bereich um den Duftspender darf weder feucht noch nass werden. Sollte Feuchtigkeit auftreten, den Duftspender ausschalten.
- Achtung: Das Gerät darf nicht mit einer externen Zeituhr oder Fernbedienung benutzt werden.
- Achtung: EMPFINDLICHE OBERFLÄCHEN KÖNNTEN BEI DIREKTEM KONTAKT MIT DEM DAMPF ODER WASSERLÖSLICHEN ÖL BESCHÄDIGT WERDEN.

VOR DEM GEBRAUCH

1. Den Stecker des Netzteils in die CC-Buchse an der Unterseite des Diffusers stecken.
2. Den Diffuser auf eine gerade und stabile Oberfläche stellen. Den Deckel entfernen und zur Seite legen.
3. Das Trinkwasser in den Behälter geben. Dabei nicht die angegebene Höchstmenge (60 ml) überschreiten.
4. Anschließend 3 - 5 Tropfen wasserlösliches Öl Equivalenza® pro 100 ml hinzugeben. Bei vollem Behälter höchstens 3 Tropfen hinzugeben.
5. Den Deckel wieder aufsetzen und sicherstellen, dass er gut sitzt.
6. Das USB-Kabel an ein USB-Netzteil (nicht im Lieferumfang enthalten) bzw. direkt in eine USB-Buchse stecken.

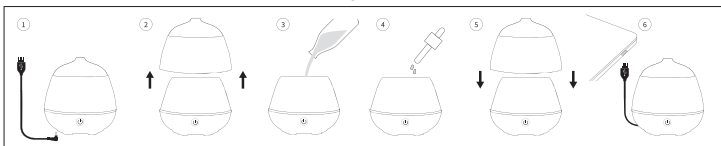

GEBRAUCH

☰ EIN-/AUS-KNOPF

1. Zum Einschalten des Diffusors und Dauermodus und mit Farblichtwechsel einmal drücken.
2. Für die Intervallfunktion (abwechselnd 30 Sekunden an und aus) ein weiteres Mal drücken. Die bevorzugte Farbe auswählen.
3. Ein drittes Mal drücken, damit sich ein Intervall der Vernebelung einstellt: 30 Sekunden eingeschaltet / 30 Sekunden ausgeschaltet, die Lichter sind ausgeschaltet.
4. Zum Ausschalten ein viertes Mal drücken.

Schutz gegen einen zu niedrigen Wasserstand: Der Diffusor schaltet sich bei einer Unterschreitung des Mindestfüllstands von ca. 20 ml automatisch aus. Dadurch wird verhindert, dass der Diffusor Schaden nimmt.

WARTUNG UND REINIGUNG

Bei regelmäßiger Benutzung des Geräts können sich kleine Ölpartikel auf der Keramikscheibe ansammeln, die für eine korrekte Leistung entfernt werden müssen. Um die Lebensdauer des Geräts zu verlängern, muss dieses sorgfältig gewartet werden. Dies bedeutet sowohl tägliche als auch periodische Reinigungen.

Vor der Reinigung das Gerät immer vom Stromnetz trennen, um mögliche Stromschläge oder Betriebsschäden zu vermeiden. Den Wasserbehälter stets auf der entgegengesetzten Seite des Belüftungsschlitzes* entleeren.

Nicht mit Lösungsmitteln, Reinigungsmitteln, Bürsten oder Metallelementen reinigen, die die Oberfläche beschädigen könnten.

TÄGLICHE REINIGUNG UND REINIGUNG NACH JEDEM GEBRAUCH:

1. **Achtung! Nach jeder Verwendung den Tank leeren und reinigen, um eine Ansammlung von wasserlöslichem Öl auf der Keramikscheibe zu vermeiden und die Lebensdauer des Geräts zu verlängern.**
2. Vorsichtig mit etwas lauwarmem Wasser auswaschen.
3. Das Wasser ausgießen und den Behälter anschließend mit einem feuchten, weichen Tuch und/oder Wattestäbchen reinigen. Dabei vorsichtig vorgehen, um die Oberfläche der Keramikscheibe nicht zu zerkratzen.

WÖCHENTLICHE REINIGUNG:

1. Entkalkung: Den Behälter mit gleichen Anteilen an Wasser und weißem Essig füllen, das Gerät 1 Stunde lang anschalten und nach dem Ausschalten 1 Stunde ruhen lassen.
2. Vorsichtig mit etwas lauwarmem Wasser auswaschen.
3. Das Wasser ausgießen und den Behälter anschließend mit einem feuchten, weichen Tuch und/oder Wattestäbchen reinigen. Dabei vorsichtig vorgehen, um die Oberfläche der Keramikscheibe nicht zu zerkratzen.

***Belüftungsschlitz:** den Wasserbehälter auf der entgegengesetzten Seite des Belüftungsschlitzes entleeren. Es darf kein Wasser in den Schlitz treten, da dies den Diffuser beschädigen könnte.

GARANTIEBEDINGUNGEN

Die Garantie ist mit dem Kaufbeleg verknüpft und zwei Jahre lang für Herstellungsfehler gültig. Sollte das Produkt innerhalb von sechs Monaten nicht mehr funktionieren, wird Equivalenza erwägen, ob der Schaden auf eine unsachgemäße Benutzung oder Wartung des Geräts zurückzuführen ist. Sollte Equivalenza feststellen, dass es sich um einen Herstellungsfehler handelt, wird das Gerät ersetzt. Sollte das Problem nach den ersten sechs Monaten auftreten, muss der Verbraucher beweisen, dass es sich um einen Herstellungsfehler handelt.

In folgenden Fällen wird die Garantie ungültig:

1. Fehler oder Schäden, die auf eine unsachgemäße Benutzung des Diffusors oder die Nichteinhaltung dieser Bedienungsanleitung zurückzuführen sind.
2. Fehler oder Schäden, die durch den Sturz des Diffusors, eine unsachgemäße Benutzung, einen Unfall oder durch Nachlässigkeit verursacht werden.
3. Fehler oder Schäden, die auf den Gebrauch ungeeigneten Wassers und/oder ätherischer Öle, die nicht bei Equivalenza erworben wurden, zurückzuführen sind.
4. Fehler oder Schäden, die sich durch den Gebrauch einer größeren als der hier empfohlenen Menge an ätherischen Öls ergeben.
5. Fehler oder Schäden am Mobiliar, die auf eine unsachgemäße Benutzung des Geräts zurückzuführen sind.
6. Fehler oder Schäden, die sich durch die Nichtbefolgung der Reinigungsvorgaben mit Essig ergeben.
7. Fehler oder Schäden, die sich durch einen überfüllten Wasserbehälter oder Eintreten von Wasser in den Schaltkreis ergeben.
8. Normale Gebrauchsspuren an den Teilen. Die mittige Keramikscheibe hat je nach Wartung eine Lebensdauer von ca. 5000 Stunden.
9. Jegliche Fehler oder Schäden, die nicht dem Hersteller zuzuschreiben sind.

INFORMATION ZUM RECYCLING: Das Symbol auf dem Produkt oder der Verpackung weist darauf hin, dass dieses Produkt nicht wie Hausmüll behandelt werden darf. Altgeräteabfälle müssen an einem Sammelpunkt für das Recycling von elektrischen und elektronischen Geräten abgegeben werden. Das Verpackungsmaterial kann recycelt werden. Entsorgen Sie die Verpackung umweltverträglich.



DATEN:

Modell: NA-355

Leistung: 4 W

Spannung: DC (Gleichstrom) 5 V, 1.0 A

Wassertank: 60 ml

Umgebungslicht ohne Vernebelung: Nein

Zubehör: USB-Kabel.

USB-Ladegerät im Lieferumfang nicht enthalten.

VEILIGHEIDSMATREGELEN

HOUD HET APPARAAT EN HET ELEKTRISCHE SNOER BUITEN HET BEREIK VAN KINDEREN. DIT APPARAAT IS NIET GESCHIKT VOOR KINDEREN.

- **BELANGRIJK:** Lees alle instructies voor het gebruik.
- Zorg er voor gebruik voor dat de gekozen oplader (niet inbegrepen) of USB-poort in goede staat verkeert en de minimaal benodigde spanning levert.
- Houd het snoer uit de buurt van scherpe randen en hete onderdelen of andere warmtebronnen.
- Gebruik het apparaat nooit als het snoer of de stekker beschadigd is.
- Haal de stekker uit het stopcontact wanneer u deze niet gebruikt en/of voordat u die schoonmaakt. Trek nooit aan het snoer om de stekker uit het stopcontact te halen.
- Dompel het apparaat of het snoer nooit onder in water of onder een andere vloeistof. Gebruik het apparaat niet met natte handen.
- Zorg ervoor dat het apparaat niet zonder toezicht wordt gebruikt.
- Plaats het apparaat altijd op een stevige, horizontale en droge ondergrond.
- Alleen geschikt voor de acclimatisering van de omgeving. Niet inademen.
- Gebruiken bij een kamertemperatuur tussen de 10°C en 30°C.
- Als er water in het apparaat komt, moet de diffuser onmiddellijk worden losgekoppeld en ten minste drie dagen aan de lucht worden gedroogd voordat deze opnieuw gebruikt kan worden.
- Gebruik het apparaat alleen voor huishoudelijk gebruik binnenshuis.
- De fabrikant is niet verantwoordelijk voor ongevallen die het gevolg zijn van een onjuist gebruik van het apparaat, noch voor het niet naleven van de regels in deze handleiding, noch voor schade veroorzaakt door accessoires die niet door Equivalenza zijn verkocht.

GEbruiksvoorzorgsmatregelen

-  Maak het waterreservoir elke 3 dagen schoon. Gebruik geen chemische producten (zoals zuren, alkaliën, enz.) of bijtende schoonmaakmiddelen om het apparaat schoon te maken.
- Houd er rekening mee dat een hoge luchtvochtigheid de groei van biologische organismen in de omgeving kan bevorderen.
- Laat het gebied rond de diffuser niet vochtig of nat worden. Schakel de diffuser uit als er vocht optreedt.
- Laat nooit water in de tank staan als het apparaat niet in gebruik is.
- Leeg en reinig de diffuser voor opslag. Reinig de diffuser voor het volgende gebruik.
- Waarschuwing: Micro-organismen die aanwezig kunnen zijn in het water of in de omgeving waar het apparaat wordt gebruikt of x, kunnen in de watertank groeien en in de lucht worden geblazen en veroorzaken zeer ernstige gezondheidsrisico's wanneer het water niet wordt verversed en de tank niet wordt elke 3 dagen goed schoongemaakt.
- Leeg de tank en vul elke derde dag opnieuw. Reinig het voor het bijvullen met vers leidingwater of reinigingsmiddelen indien vereist door de fabrikant. Verwijder alle kalkaanslag, afzettingen of film die zich heeft gevormd aan de zijkanalen van de tank of op de binnenoppervlakken en veeg alle oppervlakken droog.
- Gebruik mineraalwater op kamertemperatuur, of gebotteld of verzacht water.
- Overschrijd het maximale waterpeil (60ml) niet. Als dit volume wordt overschreden, kan dit op de prestaties van het apparaat invloeden.
- Giet altijd water in de tank voordat u de in water oplosbare olie toevoegt.
- Overschrijd het aanbevolen aantal druppels in water oplosbare olie niet (3-5 druppels/100 ml).
- Verwijder het deksel niet en dek de diffuser niet af terwijl het apparaat aan staat.
- Beweeg of verplaats het apparaat niet terwijl het in werking is. Voordat u het apparaat verplaatst, moet u de stekker uit het stopcontact halen en het waterreservoir legen om te voorkomen dat er per ongeluk water in het elektrische circuit komt. Zorg ervoor dat het gebied rond de diffuser niet vochtig of nat wordt. Schakel de diffusor uit als er vocht optreedt.
- Let op: het apparaat kan niet worden gebruikt met een externe timer of een losse afstandsbediening.
- Let op: DIRECT CONTACT MET STOOM OF MET IN WATER OPLOSBAAR OLIE KAN GEVOELIGE OPPERVLAKKEN BESCHADIGEN.

VOOR GEbruIK

1. Steek de adapterconnector in de DC-aansluiting aan de onderkant van de diffuser.
2. Plaats de diffuser op een vlakke, stabiele oppervlakte. Verwijder de dop en leg deze opzij.
3. Giet mineraalwater in de tank, zonder het aangegeven maximale niveau (60ml) te overschrijden.
4. Voeg vervolgens 3-5 druppels Equivalenza® in water oplosbare olie per 100 ml toe. Voeg bij een volle tank maximaal 3 druppels toe.
5. Plaats het deksel terug en zorg ervoor dat het goed op de basis aansluit.
6. Sluit de USB-snoer aan op de gevoeede USB-oplader (niet inbegrepen) of direct op een USB-stroombron.

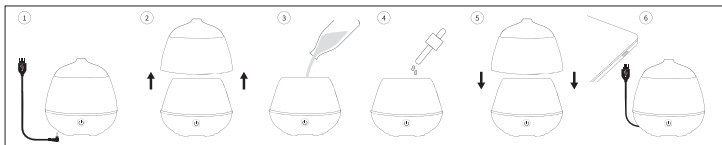

GEBRUIK

ⓘ AAN/UIT-KNOP

1. Druk een keer om de diffuser in te schakelen en verder te gaan in de constante modus met wisselende lichtkleuren.
2. Druk nog een keer om de diffuser met tussenpozen te laten werken: 30 seconden aan / 30 seconden uit. Kies de gewenste kleur.
3. Druk een derde keer op de knop om het interval voor de verneveling in te stellen: 30 seconden aan / 30 seconden uit, waarbij de lichten uit zijn.
4. Druk een vierde keer om de diffuser helemaal uit te schakelen.

Bescherming tegen een laag waterpeil: de diffuser wordt automatisch uitgeschakeld als het waterpeil in het reservoir onder het minimumpeil komt (ca. 20 ml). Dit voorkomt beschadiging van de diffuser.

ONDERHOUD EN REINIGING

Bij regelmatig gebruik van het apparaat kunnen kleine oliedeeltjes zich ophopen op de keramische schijf. U moet die verwijderen om een goede werking te garanderen. Om de levensduur van het apparaat te verlengen, is het essentieel om een nauwgezet onderhoud van het product uit te voeren, dat zowel dagelijkse handelingen als periodieke reiniging omvat.

Trek altijd eerst de stekker uit het stopcontact voordat u het apparaat reinigt om mogelijke elektrische schokken of defecten te voorkomen. Gebruik altijd de zijde tegenover de luchtuitlaatopening om het water uit de tank af te voeren*.

Gebruik voor het reinigen geen oplosmiddelen, schoonmaakproducten, borstels of metalen elementen die het oppervlak kunnen beschadigen.

DAGELIJKSE REINIGING EN NA ELK GEBRUIK:

1. **Belangrijk!** Leeg en reinig de watertank na elk gebruik om ophoping van in water oplosbare olie op de keramische schijf te voorkomen en om de levensduur te verlengen.
2. Spoel voorzichtig af met een beetje warm water.
3. Laat het water weglopen en veeg het af met een zachte, vochtige doek en/of met een wattenstaafje. Pas op dat u geen krassen maakt op het oppervlak van de keramische schijf.

WEKELIJKSE REINIGING:

1. Om te ontkalken: Vul met gelijke delen witte azijn en water, laat het apparaat een uur werken, zet het dan uit en laat het een uur staan.
2. Spoel voorzichtig af met een beetje warm water.
3. Laat het water weglopen en veeg het af met een zachte, vochtige doek en/of met een wattenstaafje. Pas op dat u geen krassen maakt op het oppervlak van de keramische schijf.

***Luchtuitlaat:** leeg aan de andere kant van de luchtuitlaatopening. Zorg ervoor dat er geen water in de opening komt, aangezien dit de diffuser kan beschadigen.

GARANTIEVOORWAARDEN

De garantie wordt verleend op basis van de aankoopbon en heeft een algemene garantietermijn van 2 jaar op oorsprong of fabricagefouten. Als het product binnen zes maanden stopt met werken, beoordeelt Equivalenza of het defect te wijten is aan verkeerd gebruik of aan verkeerd onderhoud van de apparatuur. Als wordt vastgesteld dat het defect een fabricagefout is, dan is Equivalenza verantwoordelijk voor de vervanging van het product. Als het probleem zich na de eerste zes maanden manifesteert, moet de consument bewijzen dat het probleem van oorsprong of fabricage is.

De garantie verliest haar geldigheid in de volgende gevallen:

1. Defecten of schade die voortvloeien uit het gebruik van de diffuser op een andere manier dan waarvoor deze is bedoeld, of uit het niet naleven van deze handleiding.
2. Defecten of schade als gevolg van het vallen van de diffuser, van misbruik, ongeval of nalatigheid.
3. Defecten of schade als gevolg van het gebruik van ongepast water en/of essentiële oliën die niet door Equivalenza worden verkocht.
4. Defecten of schade als gevolg van het gebruik van meer hoeveelheid essence dan aanbevolen in deze handleiding.
5. Defecten of schade aan meubels door ongepast gebruik van het apparaat.
6. Defecten of schade als gevolg van het niet naleven van het azijnreinigingsprotocol.
7. Defecten of schade door overvulling of morsen van water op het elektronische gedeelte.
8. Defecten of schade aan onderdelen die aan normale slijtage zijn blootgesteld. De centrale keramische schijf gaat ongeveer 5000 uur mee, afhankelijk van het onderhoud.
9. Elk defect of elke schade die niet van oorsprong of fabricage is.

INFORMATIE OVER HET RECYCLEN: Het symbool op het product of de verpakking geeft aan dat dit product niet mag worden behandeld als huisvuil. Afgedankte apparaten moeten naar een inzamelpunt voor het recyclen van elektrische en elektronische apparaten worden gebracht. Het verpakkingsmateriaal is recyclebaar. Behandel het verpakkingsmateriaal op milieuvriendelijke wijze.



KENMERKEN
 Model: NA-355
 Vermogen: 4 W
 Spanning: DC 5 V – 1,0 A
 Waterreservoir: 60 ml
 Seefverlichting alleen: Geen
 Accessoires: USB-kabel, USB-lader. Niet bijgeleverd

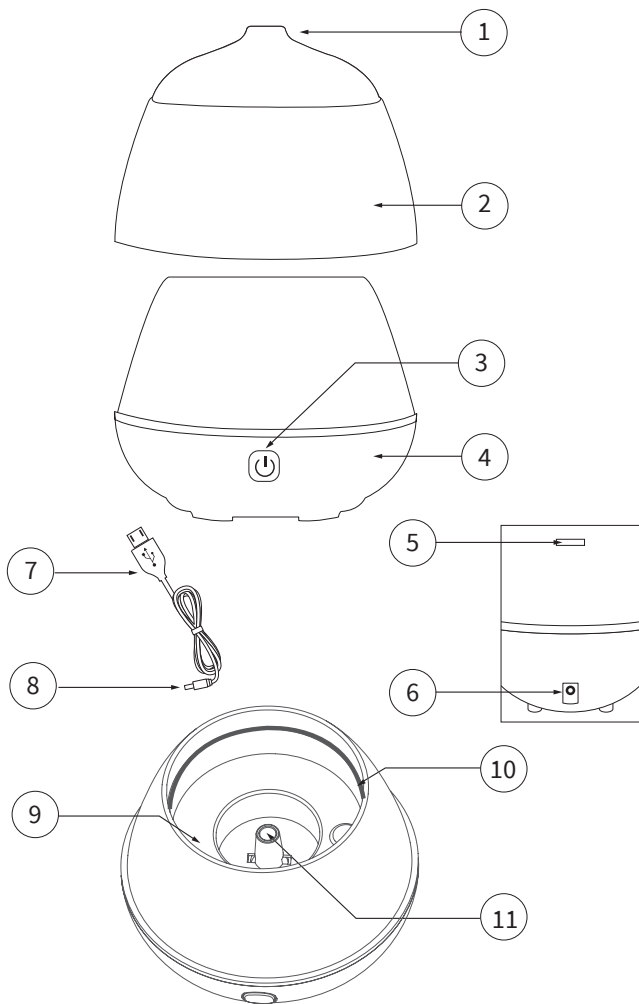

**PARTS/COMPONENTES/COMPONENTES/COMPONENTI/COMPOSANTS/
BESTANDTEILE/ΕΞΑΡΤΗΜΑΤΑ/ONDERDELEN/CZĘŚCI SKŁADOWE**

- ① Mist nozzle / Orificio vaporizador / Orificio vaporizador / Foro vaporizzatore / Orifice de vaporisation / Zerstäuberöffnung / Stoomopening
- ② Outer cover / Tapa Externa / Tampa externa / Coperchio esterno / Couvercle externe / Äußere Abdeckung / Buitendeksel
- ③ ON/OFF and function button / Botón Enc. Apagado / Botão de ligação-desligação e de funções / Bouton Marche-Arrêt et de fonctions / Ein-Aus- und Funktionsknopf / Aan-uit-knop en functieknop
- ④ Base / Base / Base / Base / Base / Boden / Houder
- ⑤ Air Outlet / Salida de aire / Saída de ar / Foro uscita aria / Sortie d'air / Luftauslass / Luchtuitlaat
- ⑥ DC power jack / Conexión / Ligação DC / Presa CC / Prise CC / USB-Anschluss / DC-aansluiting
- ⑦ USB Cable / Cable USB / Fio USB / Cavo USB / Câble USB / Cable USB / USB-kabel
- ⑧ Plug / Enchufe / Ficha / Enchufe / Fiche secteur / Stecker / Stecker
- ⑨ Water tank / Depósito agua / Depósito de água / Serbatoio acqua / Réservoir d'eau / Wassertank / Waterreservoir
- ⑩ Maximum water-level line / Marca nivel agua / Marca de nível máximo de água / Tacca livello massimo acqua / Indicateur de niveau maximum d'eau / Markierung für maximalen Wasserfüllstand / Merkteken maximumwaterpeil
- ⑪ Ceramic disc / Disco de cerámica / Disco de cerâmica / Disco in ceramica / Disque en céramique / Keramikscheibe / Keramische schijf



EQUIVALENZA RETAIL S.L.U.
Salvador Espriu, 13-15 08908
L'Hospitalet de Llobregat.
Barcelona - Spain

